

Mezgimo raštų knyga

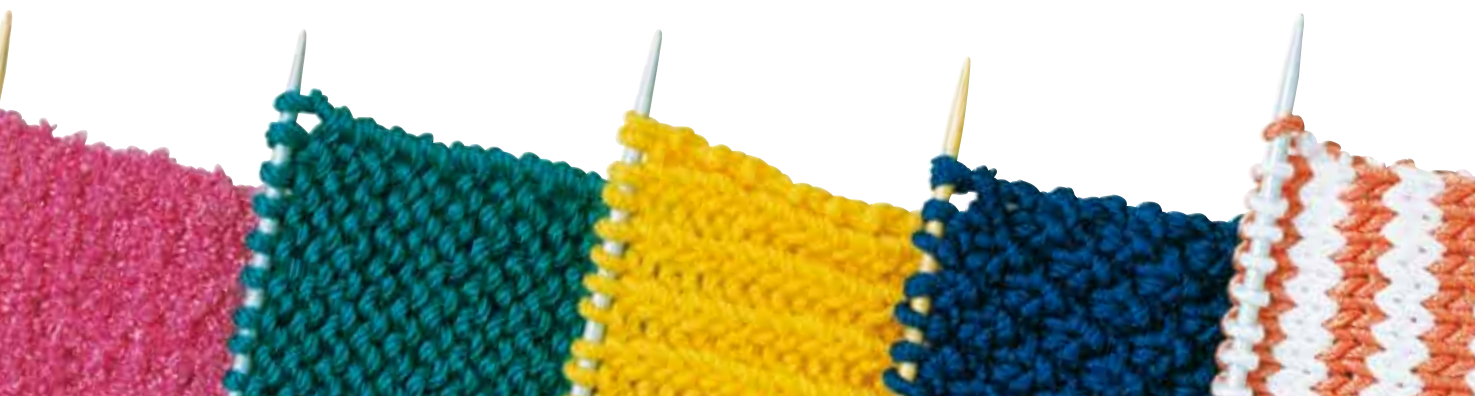

Turinys

Bendra informacija	6
Mezgimo pradžiamokslis	10
Mezgimo raštų pavyzdžiai	42
Reljefinio mezgimo raštai	42
Dvipusio mezgimo raštai	54
Kiauraraščiai	60
Struktūrinio mezgimo raštai	74
Pynės	82
Raštai su pumpurėliais	96
Vaizdingi raštai	104
Airiški raštai	114
Figūriniai raštai	120
Žakardiniai ir norvegiški raštai	130
Mezgimo ženklų aiškinimai	142
Mezginių modeliai	148
Rodyklė	204
Iliustracijos	206





Paskutinės eilės akių nuleidimas

1 Išmezgkite dvi akis. Kairį virbalą įverkite į pirmą akį ant dešinio virbalu, o dešiniu virbalu antrą akį ištraukite per pirmąją.

2 Išmezgkite kitą akį, o prieš tai esančiąją ištraukite taip, kaip aprašyta 1 žingsnyje. Taip akis nuleiskite iki paskutinės. Nukirpkite siūlą ir jį ištraukite per paskutinę akį.

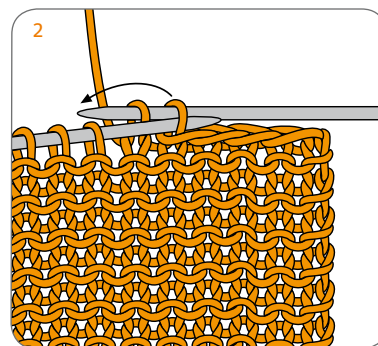
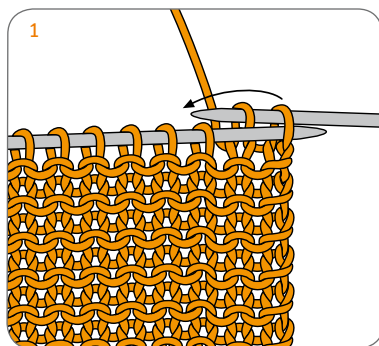

Akių nuleidimas mezginio viduryje

2 akis sumezgant gerąja akimi

1 Kaip ir mezgant gerąją akį, siūlas eina už virbalų. Dešinį virbalą verkite pro abi akis.

2 Užkabinkite siūlą ir ištraukite per akis, jas nukelkite nuo kairio virbalu. Taip vietoj dviejų akių gausite vieną gerąją.

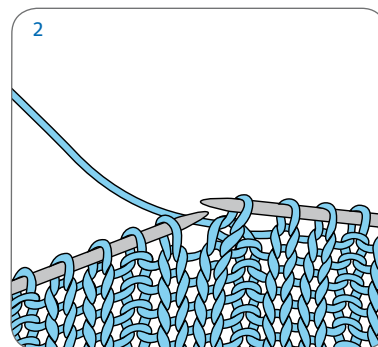
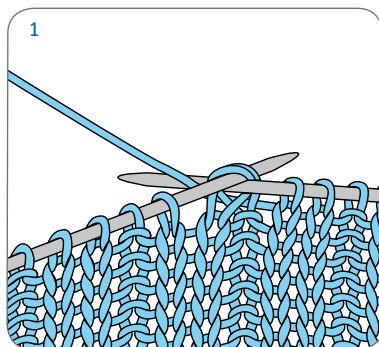

2 akis sumezgant persukta gerąja akimi

3 Siūlas eina už mezginio. Dešinį virbalą verkite pro abi akis už kairio virbalu. Siūlą ištraukite pro jas taip, kaip parodyta paveikslėlyje. Abi akis nukelkite nuo virbalu.

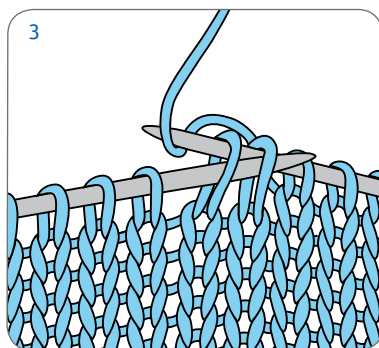

Akių nuleidimas mezginio viduryje

2 akis sumezgant išvirkščiąja akimi

1 Siūlą perdėkite prieš virbalus. Perverkite virbalą iš dešinės į kairę pro abi akis ir pro jas ištraukite siūlą.

2 akis sumezgant persukta išvirkščiąja akimi

2 Siūlą perdėkite prieš virbalus. Iš kairės į dešinę praverkite virbalą pro apatinę akies siūlą ir pro akis ištraukite mezgimo siūlą.

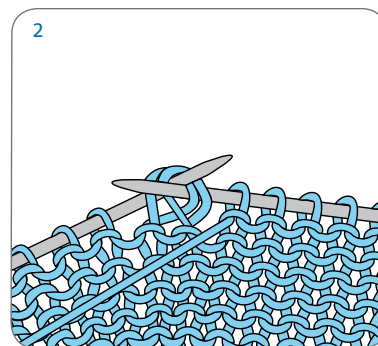
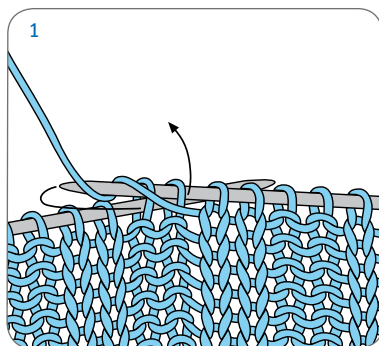

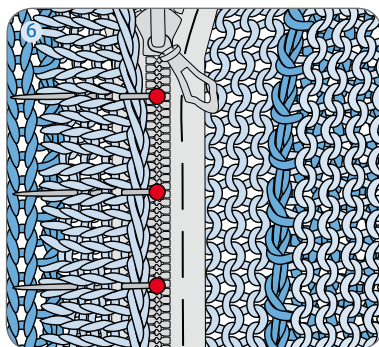
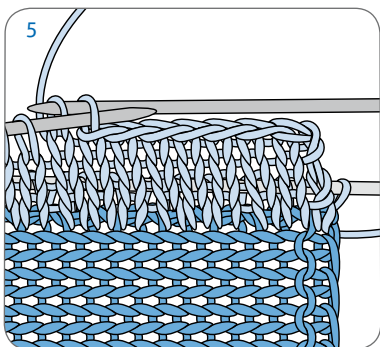
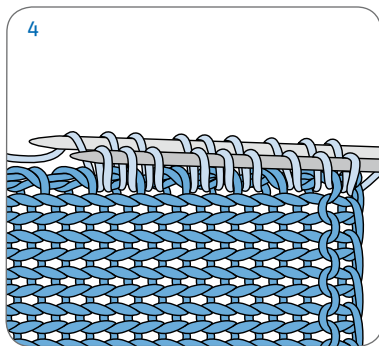
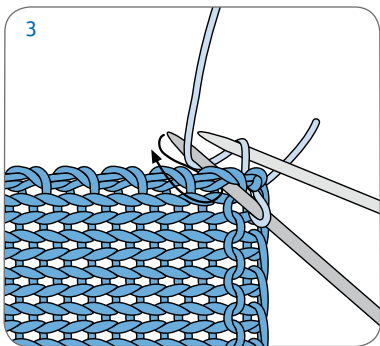

3 Gerojoje mezginio pusėje pirmu virbalu vėl uždėkite vieną akį.

4 Kartokite 2 ir 3 žingsnius, kol ant virbalų uždėsite reikiamą skaičių akių.

5 Ant pirmo virbalu esančias akis išmegzkite pagal norimą raštą. Tada išmegzkite antro (blogosios pusės krašto) virbalu akis.

6 Užtrauktuką įsiūkite tarp abiejų kraštų. Jį galite įsiūti taip, kad mezginio kraštai liestųsi vienas su kitu ir nesimatytų užtrauktuko, arba taip, kad užtrauktukas matytųsi.

Patarimas

Didesnėms sagų kilpelėms nuimkite daugiau akių ir kitoje eilėje atitinkamai tiek pat uždėkite.

Jeigu reikia išmegzti vertikalias sagų kilpeles, kiekvieną kilpelės pusę megzkite atskirai. Numezgę norimą kilpelės ilgį, vėl megzkite visą eilę ištisai.

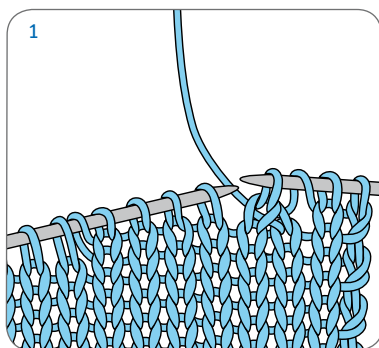

Išmegztos sagų skylutės

1 Dešiniame gerosios pusės krašte už kraštinės akies išmegzkite nurodytą skaičių akių, tada užmeskite siūlą ir sumegzkite 2 akis gerąją akimi. Blogojoje pusėje užmetimą išmegzkite pagal raštą.

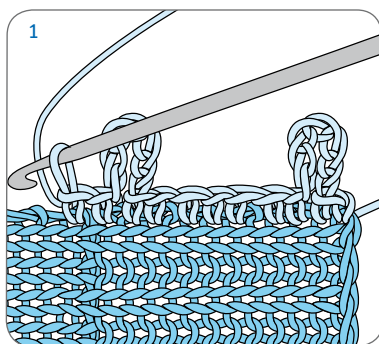

Nunertos sagų kilpelės

1 Mezginio kraštą apnerkite vąšeliu (žr. p. 24). Kilpelei tarp dviejų žemų stulpelių nunerkite pynelę. Šios ilgis priklausys nuo sagos dydžio.



Mezgimo pradžiamokslis

Kutai

1 Kiekvienam kutui atkirpkite 3-10 siūlų galų (siūlo ilgis = kuto ilgis \times 2 + 1 cm). Vąšeliu užkabinkite kuto siūlus per vidurį ir pertraukite juos pro mezginį taip, kad gautumėte kilpelę.

2 Įverkite vąšelį iš dešinės į kairę į kilpelę, užkabinkite kuto siūlų galus ir ištraukite juos pro kilpelę. Tvirtai užveržkite.

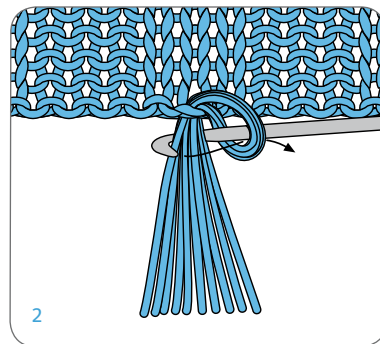
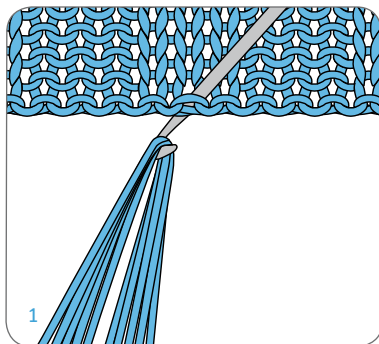

Bumbulai

1 Iš kartono iškirpkite 2 skritulius. Bumbulų dydis priklauso nuo skritulio skersmens. Viduryje iškirpkite skylės. Kuo didesnė skylė, tuo storesni bumbulai. Skritulius sudėkite vieną ant kito.

2 Įverkite siūlą į adatą ir laisvai apsukite juo skritulių žiedus.

3 Perkirpkite siūlus tarp skritulių. Šiuos atskirkite vienas nuo kito maždaug per 1 cm.

4 Siūlus tarp skritulių tvirtai suriškite dvigubu siūlu. Šiuo siūlu galima prisiūti bumbulą prie mezginio.

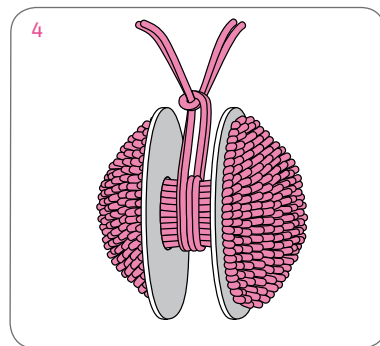
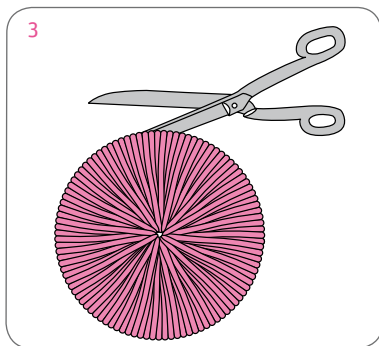
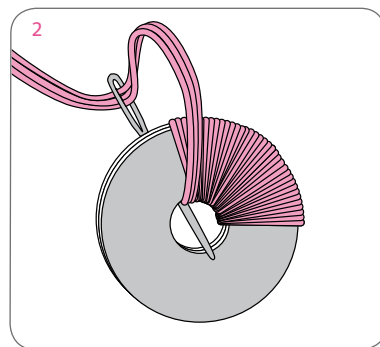
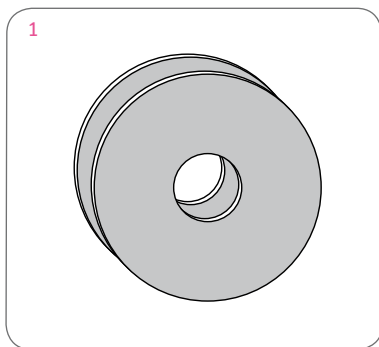

Lygusis dygsnis

1 Norėdami užpildyti nedidelius plotelius siuvinėkite lygiuoju dygsniu. Siūlas turi būti lygiai priglundęs, tačiau ne per daug įtemptas, kad nesutrauktų mezginio.

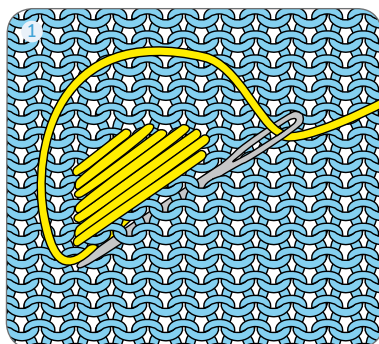



Dvopusio mezgimo raštai

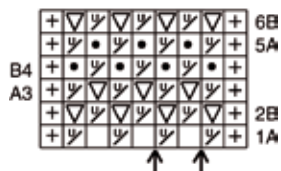
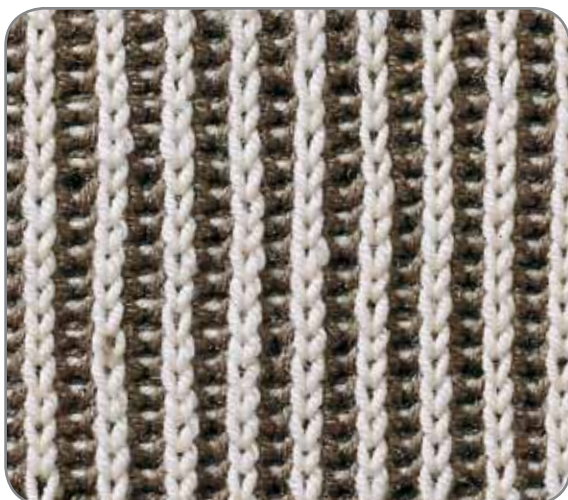

1 × mezgkite 1–6 eiles, tada kartokite 3–6 eiles. Po dviejų gerųjų eilių eina dvi blogosios. Šį raštą geriausia megzti virbalais su valu. Taip galėsite nuo vieno virbalų galo ant kito perstumti akis ir vieną paskui kitą išmegzti 2 gerąsias, atitinkamai blogąsias eiles.

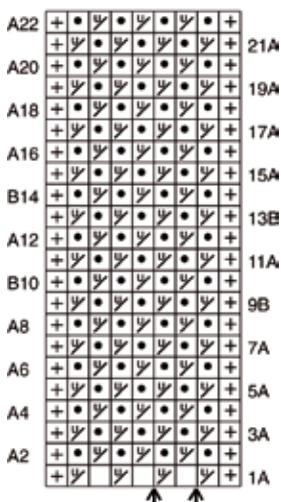

1 × mezgkite 1–22 eiles, tada kartokite 9–22 eiles.

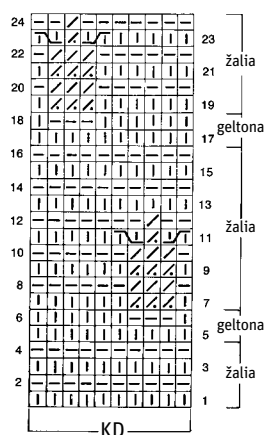

Akių skaičius dalijamas 10 + 2 kraštinės akys.
Kartokite 1–24 eiles. Atkreipkite dėmesį į spalvų kaitą.

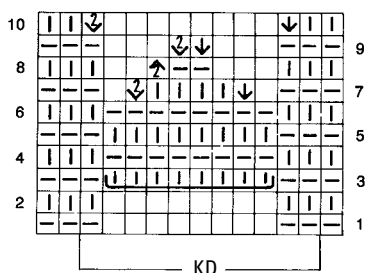

Akių skaičius dalijamas 11 + 3 + 2 kraštinės akys.
Tušti langeliai nieko nereiškia.
Kartokite 1–10 eiles.

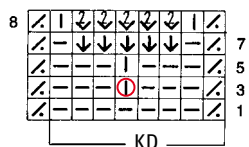

⬇ – įverkite virbalą į raudonai pažymėtą akį
4-oje paskutinėje eilėje, megzkite 1 gerąją akį,
kitą akį megzkite išvirkščiąja.

Akių skaičius dalijamas 8 + 1 + 2 kraštinės akys.
Schemoje nesunumeruotų blogosios pusės eilių akis
megzkite tokias, kokios yra, nukeltas akis – persuktomis
išvirkščiosiomis akimis. Kartokite 1–8 eiles.





Žakardiniai ir norvegiški raštai

